

pneuMATO-fill



Erstellt:
11/2010

Änderung:
10/19

Tnr.
17710



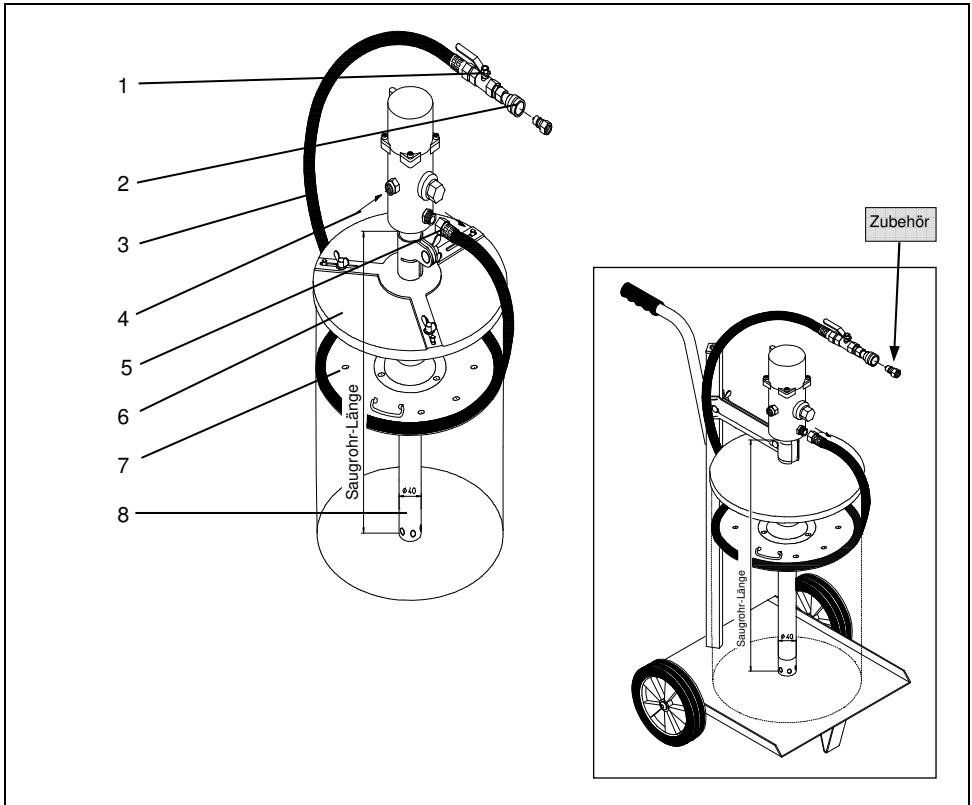







Deutsch**3 - 7****English****8 - 12****Français****13 - 17****Español****18 - 22**



Die Baugruppe besteht aus folgenden Hauptkomponenten:

- | | |
|-----------------------------|--|
| 1. Absperrhahn | 6. Zentrierdeckel mit Zentrierschieber und Halteklau |
| 2. ZSA- Hydraulikkupplung | 7. Fettfolgekolben |
| 3. Gummi-Panzerschlauch | 8. Saugrohr |
| 4. Luftanschluss mit Filter | |
| 5. Fettauslass | |

1 Sicherheitshinweise :

1	2	3	4	5	6
					
					
<ol style="list-style-type: none"> 1) Hinweis! Vor Benutzung Betriebsanleitung lesen. 2) Achtung! Bei Benutzung Gehörschutz tragen. 3) Achtung! Bei Benutzung Schutzhandschuhe tragen. 4) Achtung! Gefahr durch herausspritzendes Fett, Schutzbrille benutzen. 5) Hinweis beachten, z.B. Abschmierschlauch nie auf Menschen oder Tiere richten 6) Umweltgerechte Entsorgung 					

Die Nichtbeachtung der Sicherheitshinweise kann sowohl eine Gefährdung für Personen als auch für die Umwelt und die Anlage zur Folge haben. Die Nichtbeachtung der Sicherheitshinweise kann zum Verlust jeglicher Schadenersatzansprüche führen. Der Betreiber der Anlage hat sicherzustellen, dass der Inhalt der Bedienungsanleitung insbesondere die Sicherheitshinweise dem Bedienungspersonal bekannt sind.

Allgemeine Hinweise

- Gerät vor Beschädigungen und starker Hitzeeinwirkung schützen.
- Die Fettpumpen nicht im Regen verwenden, um Fettabspülungen auf den Boden zu verhindern.
- ☞ Abschmieri-pistole nie auf Menschen oder Tiere richten! Verletzungsgefahr!!

Hinweise vorbereitende Maßnahmen/ Handhabung

- Für eingesetzte Gefahrstoffe (Fette) Sicherheitsdatenblätter beachten.
- Bei der Benutzung sind Schutz-Handschuhe aus Leder sowie eine Schutzbrille zu tragen.
- Hochdruckschlauch nicht scharf abknicken.

Hinweise Reparatur / Wartung

- Für den Betrieb von pneumatischen Pumpen wird unbedingt die Vorschaltung einer Druckluft-Wartungseinheit (Best.-Nr. 39 902 20) empfohlen.
- Der Druck in der Zuluftleitung darf nicht mehr als 8 bar betragen.
- Überprüfen Sie regelmäßig die druckführenden Teile (Druckschlauch und Abschmieri-pistole) der Pumpe auf eventuelle Beschädigungen.
- Druckluft- und Hydraulikschläuche sind nach Herstellerangaben zu wechseln.
- Bei Verwendung von nicht originalen Zubehöerteilen, z. B. Schlauchleitungen und Anschlussnipel, kann im Einzelfall Unfallgefahr bestehen. Bei Unfällen und Schäden durch Fremtteile kann keine Haftung übernommen werden.
- Umbau oder Veränderung des Gerätes ist nur nach Absprache mit dem Hersteller zulässig.
- Die Betriebssicherheit des Gerätes ist nur bei bestimmungsgemäßer Anwendung gewährleistet.
- Wartungs-, Inspektions- und Reparaturarbeiten dürfen nur von qualifiziertem Fachpersonal ausgeführt werden.
- Reparatur- und Wartungsarbeiten nur im drucklosen Zustand ausführen.
- ☞ beim Wechseln des Fettgebindes Pumpe und Fettfolgedeckel nie auf eine verschmutzte Unterlage legen. Verschmutzungen, die in das Schmier-system gelangen, können Schäden an Maschinen-Lagern sowie der Druckluft-Fettpumpe verursachen.
- Vorsicht: heiße Bauteile kühlen nach Abschaltung erst allmählich aus, kalte Bauteile erwärmen sich nur langsam.

2 Bestimmungsgemäße Verwendung/ Gewährleistung

Das Druckluft-Füllgerät pneuMATO fill eignet sich zum Befüllen von Zentralschmieranlagen mit handelsüblichen Schmierstoffen bis NLGI Klasse 2. Die Pumpe arbeitet vollautomatisch.

- ☞ Fette und Pasten, die auf Silikonöl basieren und mit PTFE verdickt sind, dürfen mit diesem Gerät **nicht** verarbeitet werden. Fragen Sie hierzu unsere technische Abteilung.

Bei Beachtung der Bedienungsanleitung und bestimmungsgemäßer Verwendung haften wir im Rahmen der gesetzlichen Gewährleistungspflicht. Bei Garantieansprüchen unbedingt die Rechnung Ihres Händlers mit Kaufdatum beifügen.

3 Aufbau und Lieferumfang

Der Aufbau einschließlich der Einzelkomponenten ist auf Seite 3 abgebildet. Die Pumpen arbeiten vollautomatisch. Bei anstehender Druckluft und Betätigen des Abzugshebels der Schmierpistole setzt die Fettförderung ein. Wird der Abzugshebel losgelassen, beendet die Pumpe automatisch die Fettförderung. Zur Ausstattung gehört der unten abgebildete Zentrierdeckel.

Der komplette Lieferumfang ist aus der Auftragsbestätigung ersichtlich.

Schnitt Zentrierdeckel

Deckelgröße	Behälteraußendurchmesser
10 - 15	von 215 mm bis 285 mm
20 - 25	von 270 mm bis 340 mm
50	von 340 mm bis 410 mm

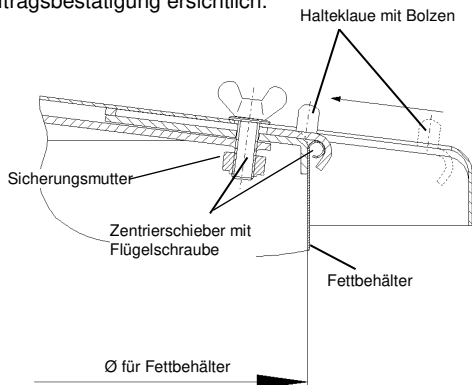

4 Inbetriebnahme und Bedienung (stationär)

- Fettbehälter öffnen und Fettfolgekolben fest auf das Fett aufdrücken.
- Zentrierdeckel auf den Fettbehälter setzen.
- Alle 3 Flügelschrauben lösen und die Zentrierschieber nach innen (zur Mitte) schieben.
- Die Halteklauen mittels der Bolzen bis Anschlag nach außen schieben.
- Den Zentrierdeckel nun so auf den Fettbehälter aufsetzen, dass sich die Halteklauen außerhalb und die Zentrierschieber innerhalb des Fettbehälters befinden.
- Die Zentrierschieber mittels Flügelschraube bis Anschlag nach außen schieben. (Deckel zentriert sich selbstständig auf dem Fettbehälter)
- Flügelschraube nach außen gedrückt halten und Halteklauen mittels des Bolzen bis Anschlag nach innen schieben. Flügelschraube fest anziehen.
- Die restlichen 2 Flügelschrauben und Bolzen wie zuvor beschrieben sichern.
- ☞ **ACHTUNG!!** Überprüfen ob der Zentrierdeckel fest auf dem Fettbehälter sitzt.
- Die Pumpe kann nun durch die Klemmschelle geschoben und mittels Klemmschrauben gesichert werden.
- ZSA- Hydraulikkupplung auf den Stecker der Zentralschmieranlage stecken.
- Das pneuMATO fill ist jetzt einsatzbereit.
- Bei Nichtgebrauch der Anlage Luftzufuhr der Pumpe abstellen.
- ☞ Sicherheitshinweise beachten.

5 Inbetriebnahme und Bedienung (fahrbar)

- Deckel vom Fetteimer abnehmen.
 - Fett- Folgekolben auf das im Eimer befindliche Fett aufdrücken, bis es in der Mittelöffnung sichtbar wird. Die Gummilippe muss dabei gleichmäßig an der Eimerwand anliegen.
 - Staubschutzdeckel auf den Eimer mit Fettfolgedeckel auflegen und mit den Flügelschrauben zentrieren.
 - Den Pumpwerkhalter bis auf den Staubschutzdeckel herunterschieben und mit Flügelmutter sichern.
 - Pumpwerk durch den Pumpwerkhalter den Staubschutzdeckel und den Fettfolgedeckel bis auf den Fettbehälterboden schieben. Pumpwerk mit Flügelmutter sichern.
 - Hochdruck-Gummipanzerschlauch mit Abschmierpistole an das Pumpwerk anschließen.
 - Vor Inbetriebnahme der Anlage alle Verbindungsstellen auf festen Sitz und Dichtigkeit hin überprüfen.
 - Luftverbindung zur Pumpe herstellen und sicherstellen, dass nicht mehr als 8 bar Luftdruck an der Pumpe anstehen. Sobald die Luftzufuhr angestellt ist, saugt die Pumpe das Abschmierfett selbstständig an.
 - Zur einwandfreien Entlüftung des Pumpensystems bei der Erstinbetriebnahme ist es von Vorteil, wenn die Schlauchverbindung an der Pumpe beim Ansaugvorgang leicht geöffnet (max. 1/2 Umdrehung) wird. Die im Pumpensystem befindliche Luft kann dann leicht entweichen.
 - Sobald das Fett angesaugt ist - Pumpe abstellen und Schlauchverbindung festziehen.
 - Die Pumpe schaltet sich bei geschlossenem Absperrhahn nach Erreichen des Höchstbetriebsdruckes automatisch ab und ist einsatzbereit.
 - Bei Nichtgebrauch der Anlage Luftzufuhr der Pumpe abstellen.
- ☞ Sicherheitshinweise beachten.

6 Wartung und Pflege:

Wartungs-, Inspektions- und Reparaturarbeiten dürfen nur von qualifiziertem Fachpersonal ausgeführt werden.

Vor jeder Reparatur oder Wartungsarbeit sowie nach jedem Gebrauch ist die Luftverbindung zu lösen sowie durch Betätigen des Pistolenabzugshebels der Fettdruck vom Abgabeschlauch abzulassen.

Überprüfen Sie regelmäßig die druckführenden Teile (Hochdruckschlauch) auf eventuelle Beschädigungen bzw. Verschleiß. Defekte Teile unverzüglich gegen Originalteile austauschen.

Ersatzteilbestellung:

Bei der Ersatzteilbestellung sind folgende Angaben erforderlich:

Typangabe, Benennung des ET, Bestellnummer.

Fordern Sie ggf. die entsprechende Ersatzteilleiste an.

Die nachfolgenden Wartungsfristen sollten unbedingt eingehalten werden, um störungsfreien Betrieb sicherzustellen.

	Vor jedem Gebrauch	jährlich	Herstellerangabe und Gefährdungsbeurteilung des Betreibers beachten
Druckschlauch	X	X	X
Überprüfung auf gelockerte Verbindungen	X		
Lesbarkeit und Vorhandensein von Informationen		X	

7 Hinweise bei Störungen:

Symptom	Mögliche Ursache	Behebung
Pumpe fördert kein Fett.	Der Behälter ist leer. Die Fettzufuhr ist unterbrochen. Es liegt kein Luftdruck an. Pumpe defekt	Füllstand im Behälter prüfen. Pumpe entlüften. Zuleitung prüfen. Pumpe ersetzen
Der Luftmotor der Pumpe arbeitet zu langsam	Der Luftfilter der Pumpe ist verschmutzt oder verstopft	Luftfilter reinigen

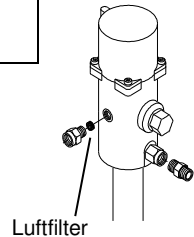

8 Technische Daten:

Druckluftpumpe pneuMATO	pneuMATO-fill			
	10-25 kg	50 kg	200 kg	1000 l
Gerätegröße				
Druckübersetzung	1:3			
Max. Förderdruck bei 8 bar Luftanschlussdruck.	24 bar			
Fördermenge pro Doppelhub	20 ccm			
Fett NLGI Klasse 000	3500 ccm / min			
Fett NLGI Klasse 2	1750 ccm / min			
Luftdruck min./max.	3 – 8 bar			
Lautstärke:	ca. 85 dB(A)			
Gewinde				
Luftanschluss	Rp 1/4"			
Fettauslass	R 1/2"			
Saugrohr-Durchmesser	40 mm			
Saugrohr-Länge	525 mm	790 mm	940 mm	1490 mm
Gewicht	5,5 kg	5,6 kg	5,8 kg	5,9 kg

Schmierstoffe:

Es können Fette bis Konsistenz 2 (NLGI / Klasse 2 nach DIN 51818) verwendet werden. Pasten ohne Schmiereigenschaften (mit abrasiven Schmirgelanteilen) dürfen mit diesem Gerät nicht verarbeitet werden.

9 Entsorgung



Nach Nutzungsbeendigung ist das Gerät nach den geltenden gesetzlichen Vorschriften umweltgerecht zu entsorgen.
Fettbehaltete Teile gehören nicht in die Mülltonne!



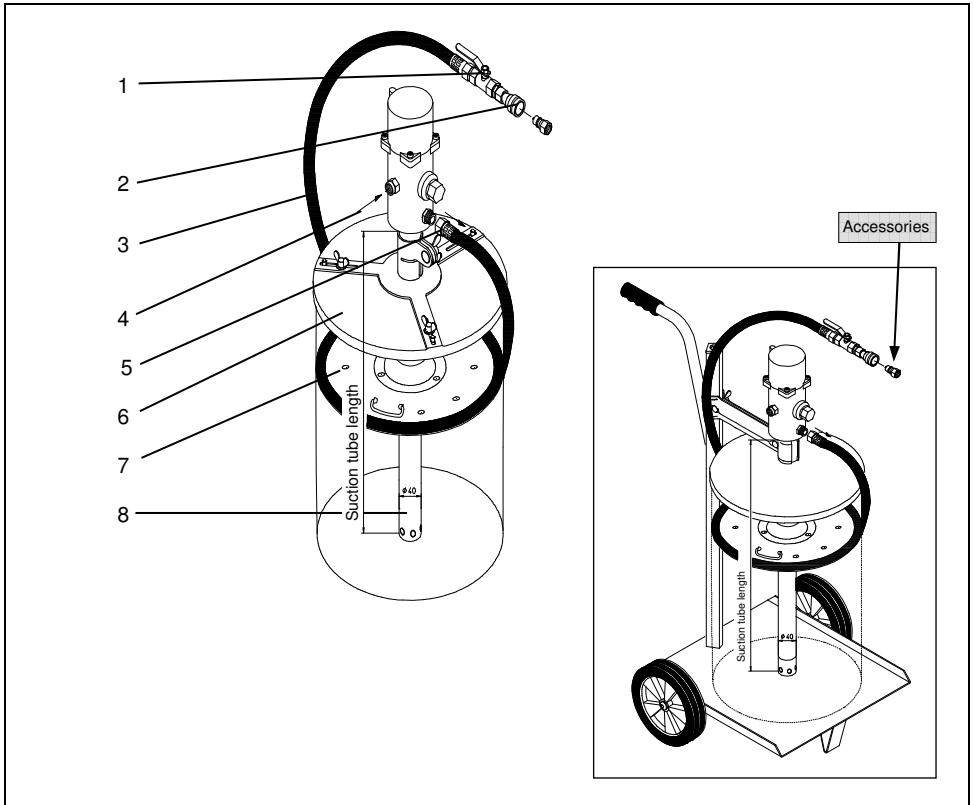







Die geltenden Vorschriften für Anzeige, Aufstellung und Betrieb von Anlagen zum Umgang mit wassergefährdenden Stoffen sind vom Betreiber unbedingt zu beachten (wie z.B. WHG, VawS und TRbF).



The assembly unit consists of the following main components:

1. Stopcock	6. Centering cover with centering slide and retaining claw
2. ZSA-hydraulic clutch	7. Grease sequence piston
3. Reinforced rubber hose	8. Suction tube
4. Air connection with filter	
5. Grease outlet	

1 Safety instructions:

1	2	3	4	5	6
					
					
<ol style="list-style-type: none"> 1) Attention! Read operating manual before use. 2) Take note, e.g. never point greasing hose at people or animals. 3) Warning! Wear gloves during use. 4) Warning! Danger from spraying grease, use safety glasses. 5) Warning! Wear ear protectors during use. 6) Environmentally friendly disposal. 					

Failure to comply with the safety instructions may result in the endangering of people as well as the environment and the facility. Failure to comply with the safety instructions may lead to loss of any claims for damages. The operator of the facility must ensure that the contents of the manual, especially the safety instructions for the operators, are known.

General information

- Protect device from damage and the effect of strong heat.
- In order to prevent grease spilling onto the floor do not use grease pump in the rain.
- ☞ Never point the lubricating gun at people or animals! Risk of injury!

Instructions for preliminary actions / handling

- Observe safety data sheets for hazardous substances (grease) used.
- Protective gloves made of leather and goggles must be worn during use.
- Do not bend high pressure hose sharply.

Instructions for Repair / Maintenance

- For the operation of pneumatic pumps, the fitting of a pressurised air maintenance unit (Order No. 39 902 20) is absolutely recommended.
- The pressure in the air supply line must not exceed 8 bar.
- Regularly check the pressure-bearing components (pressure hose and lubricating gun) of the pump for damage.
- Pressurised air and hydraulic hoses are to be changed by the manufacturer.
- Use of non-original accessories, e.g. hose lines and connecting nipples, can in isolated cases pose the risk of accidents. In case of accidents or damage caused by foreign parts liability cannot be accepted.
- Modification or alteration of the device is only permitted after consultation with the manufacturer.
- The reliability of the device is only guaranteed when used as intended.
- Maintenance, inspection and repair work must only be performed by qualified personnel.
- Carry out repair and maintenance work in unpressurised conditions only.
- ☞ Never place items on a dirty surface when changing the grease container pump and grease sequence cover. Contaminants entering the lubrication system can cause damage to machinery bearings as well as to the pressurised air grease pump.
- Caution: hot components cool only gradually after being switched off, cold components only heat up slowly.

2 Intended use / guarantee

The pressurised air filling device pneuMATO fill is suitable for filling of central lubrication systems with commercial lubricants up to NLGI grade 2. The pump works fully automatically. Grease and pastes, which are based on silicone oil and thickened with PTFE, are **not** allowed to be used with this device. Direct enquires to our technical department.

If used as intended and in accordance with the instructions, we are liable under the statutory warranty. The invoice from your dealer with the date of purchase must be enclosed with warranty claims.

3 Assembly and delivery

The structure, including the individual components, is depicted on page 3. The pumps work fully automatically. Grease is produced once air pressure has accumulated and the trigger of the grease gun is pressed. If the trigger is released, the pump automatically stops grease production. It is equipped with the centering cover pictured below. The exact scope of delivery is shown in the order confirmation.

Average centering cover

Size of cover	Diameter of outside of cover
10 - 15	from 215 mm to 285 mm
20 - 25	from 270 mm to 340 mm
50	from 340 mm to 410 mm

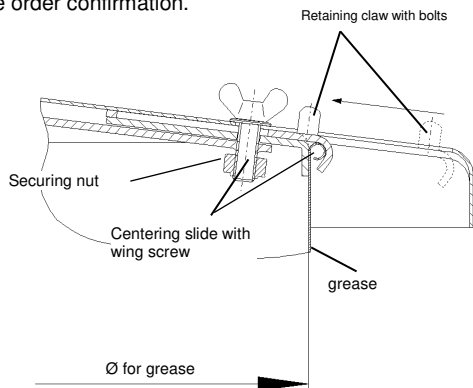

4 Set up and operation (stationary)

- Open grease container and press grease sequence piston firmly on the grease.
- Set centering cover on the grease container.
- Loosen all 3 wing screws and push the centering slide inside (towards the middle).
- Push the retaining claws outside with the bolts until the stopper.
- Now put the centering cover on the grease container so that the retaining claws are located outside of the centering slide within the grease container.
- Push the centering slide outside with the wing screw until the stopper. (Cover will centre itself independently on the grease container)
- Hold the wing screw pressed towards outside and push the retaining claws inside with the bolts until the stopper. Tighten wing screw firmly.
- Secure the remaining 2 wing screws and bolts as described before.
- ☞ **Warning!!** Check whether the centering cover is sitting securely on the grease container.
- The pump can now be pushed through the clamp and secured by clamping screws.
- Insert ZSA-hydraulic clutch on the plug of the central lubrication.
- The pneuMATO fill is now operational.
- When the system is not in use turn off the air supply to the pump.
- ☞ Observe safety instructions.

5 Set up and operation (mobile)

- Remove cover from grease bucket.
 - Press the grease follower piston onto the grease in the bucket, until it is visible in the central opening. The rubber lip must lie evenly against the bucket wall.
 - Lay the dust protection cover on the bucket with the grease sequence cover and centre with the wing screws.
 - Push the pumping station support down until you reach the dust protection cover and secure with a wing nut.
 - Push the pumping station through the pumping station support, the dust protection cover and the grease sequence cover until it reaches the grease container base. Secure pumping station with wing nut.
 - Connect high pressure reinforced rubber hose with grease gun to the pumping station.
 - Check all connections for a firm fit and leaks before starting the system.
 - Connect air connection to the air pump and ensure that no more than 8 bar of air pressure at the pump is pending. Once the air supply is established, the pump independently sucks in the lubricating grease.
 - The use of an automatic nozzle is of advantage for proper venting during commissioning of the pump system, if the hose connection is opened slightly at the pump during the intake process (max. ½ revolution). The air trapped in the pump system can then escape easily.
 - As soon as the grease is sucked in - switch off the pump and tighten hose connection.
 - The pump will automatically shut off when stopcock is closed after reaching the maximum operating pressure and is ready for use.
 - When the system is not in use turn off the air supply to the pump.
- ☞ Observe safety instructions.

6 Maintenance and care:

Maintenance, inspection and repair work must only be performed by qualified personnel. The air link is to be removed before any repair or maintenance work, and after each use, furthermore grease pressure on the delivery hose is to be relieved by pressing the trigger lever on the grease gun.

Regularly check the pressure-bearing components (high pressure hose) for any damage or wear. Defective parts must be replaced immediately with genuine parts.

Ordering spare parts:

When ordering spare parts the following information is required:

Type specification, designation of the ET, order number.

Request the appropriate spare parts list if necessary.

The following maintenance periods should be strictly observed to ensure trouble-free operation.

	Before each use	Annually	Observe manufacturer's information and the hazard assessment of the operator.
Pressure hose	X	X	X
Checking for loose connections	X		
Legibility and availability of information		X	

7 Tips for fault diagnostics:

Symptom	Mögliche Ursache	Behebung
Pump does not produce any grease.	The container is empty. The grease supply has been interrupted. There is a lack of air pressure. Faulty pump	Check the level of container. Vent the pump. Check supply line. Replace pump.
The air motor of the pump is working too slowly	The air filter of the pump is dirty or clogged	Clean air filter

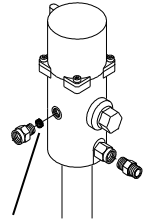

Air Filter

8 Specifications:

Pressurised air pump pneuMATO	pneuMATO-fill			
Size of device	10-25 kg	50 kg	200 kg	1000 l
Pressure transfer	1:3			
Max. delivery pressure at 8 bar compressed air connection.	24 bar			
Flow rate per double stroke	20 ccm			
Grease NLGI class 000	3500 ccm / min			
Grease NLGI class 2	1750 ccm / min			
Air pressure min./max.	3 – 8 bar			
Volume level:	ca. 85 dB(A)			
Thread				
Air connection	Rp 1/4"			
Grease outlet	R 1/2"			
Suction tube diameter	40 mm			
Suction tube length	525 mm	790 mm	940 mm	1490 mm
Weight	5.5 kg	5.6 kg	5.8 kg	5.9 kg

Lubricants:

Grease up to the consistency of 2 (NLGI / Class 2 according to DIN 51818) can be used. Pastes without lubricative properties (with abrasive sandpaper parts) must not be handled with this device.

9 Disposal



After termination of use the device is to be disposed of in an environmentally friendly manner in accordance with applicable statutory provisions.
Grease-tainted parts do not belong in the dustbin!



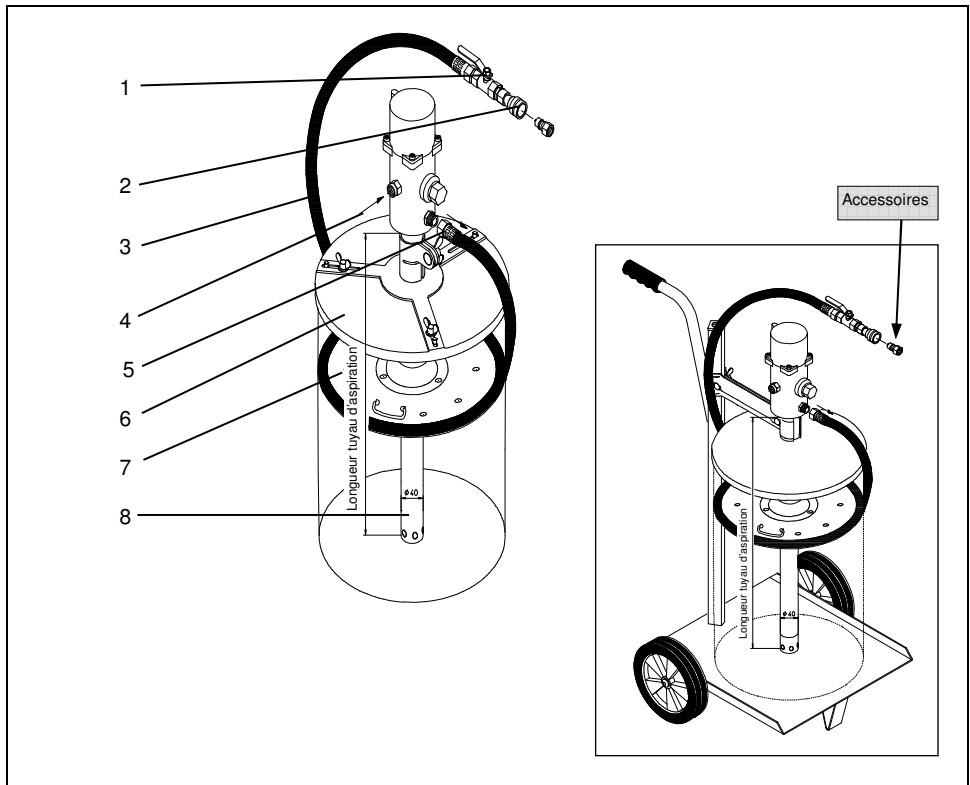







The applicable regulations for the registration, installation and operation of equipment for handling of substances hazardous to water are to be strictly observed by the operator (such as, e.g., Federal Water Act, German Ordinance on Exposure to Substances Hazardous to Waters and Technical Rules and Regulations for Flammable Liquids).



Les composants principaux du sous-groupe sont :

- | | |
|--|--|
| 1. Robinet de fermeture | 6. Couvercle de centrage avec poussoir et griffe de maintien |
| 2. Accouplement hydraulique ZSA | 7. Piston suiveur graisseur |
| 3. Tuyau en caoutchouc à gaine métallique flexible | 8. Tuyau d'aspiration |
| 4. Branchement air + filtre | |
| 5. Sortie de la graisse | |

1 Conseils de sécurité :

1	2	3	4	5	6
					
					
<p>1) Conseil ! Lire le mode d'emploi avant la mise en service. 2) Observez les conseils comme ne jamais orienter le tuyau de lubrification vers des êtres humains ou des animaux. 3) Attention ! Pendant l'utilisation, portez des gants de protection. 4) Attention ! Risque de projections de graisse, portez des lunettes de protection. 5) Attention ! Pendant l'utilisation portez des protections auditives. 6) Mise au rebut conforme à l'environnement.</p>					

Le non respect des conseils de sécurité peut induire un danger pour les personnes tout comme pour l'environnement et le système. Le non respect des conseils de sécurité peut induire l'annulation de demande de dommages et intérêts. L'exploitant du dispositif doit s'assurer que les opérateurs ont lu le mode d'emploi et en particulier les conseils de sécurité.

Conseils généraux

- L'appareil doit être protégé contre les endommagements et les effets d'une forte chaleur.
- Ne pas utiliser la presse à huile sous la pluie pour éviter l'entraînement de la graisse sur le sol.
- ☞ Ne pas diriger le pistolet de lubrification sur les êtres humains ou les animaux.
Risque de blessures !

Conseils sur les mesures préliminaires / manipulation

- Observez les fiches de sécurité respectives aux matières dangereuses utilisées (graisses).
- Le port de gants en cuir et de lunettes de protection est obligatoire pour la manipulation.
- Ne pas replier le tuyau de haute pression.

Conseils pour la réparation / la maintenance

- Pour la mise en service de pompes pneumatiques, il est expressément recommandé de placer une unité de conditionnement FRL (référence 39 902 20) en tête de ligne.
- La pression ne doit pas dépasser 8 bars dans la ligne d'arrivée.
- Vérifiez régulièrement si les pièces pneumatiques de la pompe (tuyau de haute pression et pistolet graisseur) sont endommagées.
- Remplacez les tuyaux de pression et les tuyaux hydrauliques selon les indications du fabricant.
- L'emploi d'accessoires, comme les conductibles, le nippes de raccordement autres que ceux du fabricant, peut induire au cas par cas un risque d'accident. En cas d'accidents ou d'endommagements induits par des pièces étrangères le fabricant décline toutes responsabilités.
- La transformation ou la modification de l'appareil est autorisée uniquement après concertation avec le fabricant.
- La sécurité du fonctionnement de l'appareil est garantie uniquement pour une utilisation conforme à sa destination.
- Seul le personnel qualifié est habilité à effectuer les révisions, inspections, réparations.
- Avant chaque réparation ou maintenance veuillez couper le courant.
- ☞ Au changement de la jonction de graisse entre la pompe et le couvercle ne jamais la poser sur un support souillé. Les souillures qui pourraient pénétrer dans le système de lubrification, risqueraient de provoquer l'endommagement des paliers de la machine tout comme de la pompe à graisse pneumatique.
- Attention : les composants chauds refroidissent lentement après l'arrêt de la pompe et les froids ne se réchauffent que lentement.

2 Utilisation conforme à sa destination / Garantie

L'appareil de remplissage pneumatique pneuMATO fill est dédié au remplissage de dispositifs de lubrification centralisés avec des lubrifiants en vigueur sur le marché jusqu'à la classe 2 NLGI.

La pompe fonctionne entièrement automatisée.

- ☞ Les graisses et les pâtes à base de silicone et épaissies au PTFE **ne** doivent **pas** être utilisées dans cet appareil. À ce sujet, veuillez vous adresser à notre département technique.

Sous respect du mode d'emploi et de l'usage de l'appareil conforme à sa destination, MATO s'engage dans le cadre des prestations de garantie légales. En cas de revendications de garantie, veuillez joindre la facture de votre fournisseur avec la date de votre achat.

3 Structure et contenu de la livraison

La structure y compris les composants individuels est représentée page 3. Les pompes fonctionnent entièrement automatisées. Une fois que l'air comprimé est formé et que le levier de détente du pistolet graisseur est actionné, le refoulement de la graisse commence. Dès relâchement du levier de détente la pompe arrête automatiquement le transport de la graisse. L'équipement comprend le couvercle de centrage représenté ci-dessous.

Le contenu de la livraison se dégage de la confirmation de la commande.

Coupe couvercle de centrage

Taille du couvercle	Diamètre externe du réservoir
10 - 15	de 215 mm à 285 mm
20 - 25	de 270 mm à 340 mm
50	de 340 mm à 410 mm

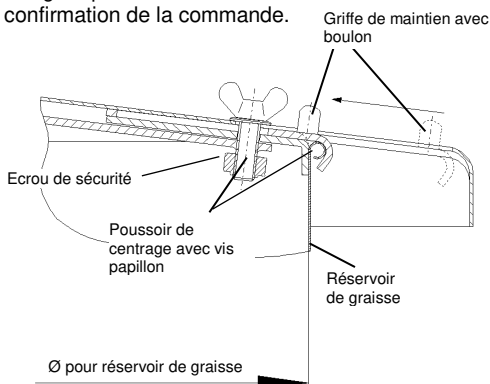

4 Mise en service et opération (stationnaire)

- Ouvrez le réservoir de graisse et enfoncez le piston suiveur dans la graisse.
- Placez le couvercle de centrage sur le réservoir de graisse.
- Dévissez les 3 vis papillons et poussez le poussoir de centrage vers l'intérieur (vers le milieu).
- À l'aide des boulons, poussez les griffes de maintien vers l'extérieur jusqu'à la butée.
- Placez le couvercle de centrage sur le réservoir de graisse de manière à avoir les griffes de maintien à l'extérieur du réservoir et le poussoir de centrage à l'intérieur.
- À l'aide de la vis papillon poussez le poussoir de centrage vers l'extérieur jusqu'à la butée. (Le couvercle se centre automatiquement sur le réservoir de graisse).
- Maintenez la vis papillon vers l'extérieur tout en poussant la griffe de maintien à l'aide du boulon jusqu'à la butée vers l'intérieur. Vissez à fond la vis papillon.
- Fixez les 2 vis papillons restantes et les boulons comme décrit ci-dessus.
- ☞ **ATTENTION !!** Vérifiez si le couvercle est bien logé sur le réservoir de graisse.
- La pompe se pousse uniquement dans la bride et se fixe par les vis de fixation.
- Placez l'engrenage pneumatique ZSA sur la fiche du dispositif de lubrification centralisé.
- Maintenant l'appareil pneuMATO fill est prêt à l'emploi.
- Lorsque le dispositif n'est pas en service, coupez l'arrivée d'air comprimé de la pompe.
- ☞ Observez les conseils de sécurité.

5 Mise en service et opération (mobile)

- Otez le couvercle du récipient de graisse.
 - Enfoncez le piston dans la graisse qui se trouve dans le récipient jusqu'à ce qu'il soit visible dans l'orifice central. La lèvre en caoutchouc doit reposer uniformément sur la paroi du récipient.
 - Placez le cache-poussière sur le récipient avec le couvercle X et centrez au moyen des vis papillons.
 - Poussez le mécanisme de la pompe jusqu'au cache-poussière et serrez avec l'écrou papillon.
 - Poussez le mécanisme de la pompe à travers les colliers de serrage du cache-poussière et celui du piston suiveur jusqu'à ce qu'il touche le fond du récipient. Serrez le mécanisme de la pompe avec l'écrou papillon.
 - Branchez le tuyau métallique caoutchouté de haute pression avec le pistolet graisseur sur le mécanisme de la pompe.
 - Avant de mettre le dispositif en marche, vérifiez le bon logement et l'étanchéité de tous les raccords et jointures.
 - Etablissez la connexion pneumatique vers la pompe et assurez-vous que la pression ne dépasse pas 8 bars.
 - Dès que l'arrivée de l'air est réglée, la pompe aspire la graisse de lubrification automatiquement.
 - Pour une purge parfaite du système de la pompe à la mise en service, il est préférable, d'ouvrir légèrement le raccord de tuyau sur la pompe pendant l'aspiration (max. 1/2 tour). L'air qui se trouve dans le système de la pompe peut s'échapper plus facilement.
 - Dès que la graisse est aspirée, arrêtez la pompe et serrez à fond le raccord des convertibles.
 - La pompe se coupe automatiquement quand le robinet d'arrêt est fermé, dès atteinte de la pression d'exploitation la plus élevée, et elle est prête.
 - Lorsque le dispositif n'est pas en service, coupez l'arrivée d'air comprimé de la pompe.
-  Observez les conseils de sécurité.

6 Maintenance et entretien

Seul le personnel qualifié est habilité à effectuer les révisions, inspections, réparations.

Avant toute réparation ou entretien ainsi qu'après chaque utilisation coupez l'arrivée de l'air et dégagez la pression de la graisse dans le tuyau d'approvisionnement en actionnant le levier de décharge du pistolet.

Vérifiez régulièrement si les pièces pneumatiques (tuyau de haute pression), présentent des endommagements ou si elles sont usées. Remplacez immédiatement les pièces défectueuses par des pièces originales.

Commande de pièces de rechange

Pour passer commande de pièces, veuillez indiquer :

le type, le nom de la pièce, sa référence

Exigez s'il y a lieu la liste de pièces de rechange afférente.

Pour garantir une opération exempte de dysfonctionnements, veuillez impérativement respecter la périodicité des révisions.

	Avant chaque emploi	Annuelle	Observez les indications du fabricant et l'évaluation des risques par l'exploitant
Tuyau de pression	X	X	X
Contrôle des connexions desserrées	X		
Lisibilité et présence d'informations		X	

7 Conseils en cas de dysfonctionnements

Symptom	Mögliche Ursache	Behebung
La pompe ne débite pas de graisse.	Le réservoir est vide. L'arrivée de la graisse est interrompue. Il n'y a pas d'air comprimé. La pompe est défectueuse.	Vérifiez le niveau de remplissage dans le réservoir. Purgez la pompe. Vérifiez le tuyau d'arrivée. Remplacez la pompe.
Le moteur à air comprimé de la pompe tourne trop lentement	Le filtre à air de la pompe est souillé ou obstrué.	Nettoyez le filtre à air

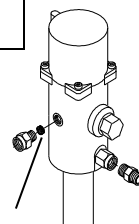

Filtre à air

8 Fiche technique :

Pompe à émulsion pneuMato	pneuMATO-fill			
Poids de l'appareil	10-25 kg	50 kg	200 kg	1 000 l
Transmission pneumatique	1:3			
Chasse de pompe avec branchement air comprimé de 8 bars	24 bar			
Débit par double course	20 cm ³			
Graisse NLGI classe 000	3500 cm ³ / min.			
Graisse NLGI classe 2	1750 cm ³ / min.			
Pression min. / max.	3 – 8 bar			
Niveau sonore :	environ 85 db (A)			
Pas de vis				
Branchement de l'air	Rp 1/4"			
Sortie de la graisse	R 1/2"			
Diamètre du tuyau d'aspiration	40 mm			
Longueur du tuyau d'aspiration	525 mm	790 mm	940 mm	1 490 mm
Poids	5,5 kg	5,6 kg	5,8 kg	5,9 kg

Lubrifiants :

Il est possible d'utiliser des graisses jusqu'à une consistance 2 (NLGI / classe 2 selon DIN 51818).
Il est interdit d'utiliser des pâtes sans propriétés lubrifiantes (avec des particules abrasives) ainsi que des pâtes à la silicone.

9 Mise au rebut



Après fin d'utilisation de l'appareil, une mise au rebut, conforme aux prescriptions environnementales en vigueur, est de rigueur. Les pièces sur lesquelles la graisse adhère n'ont rien à voir dans les ordures ménagères !



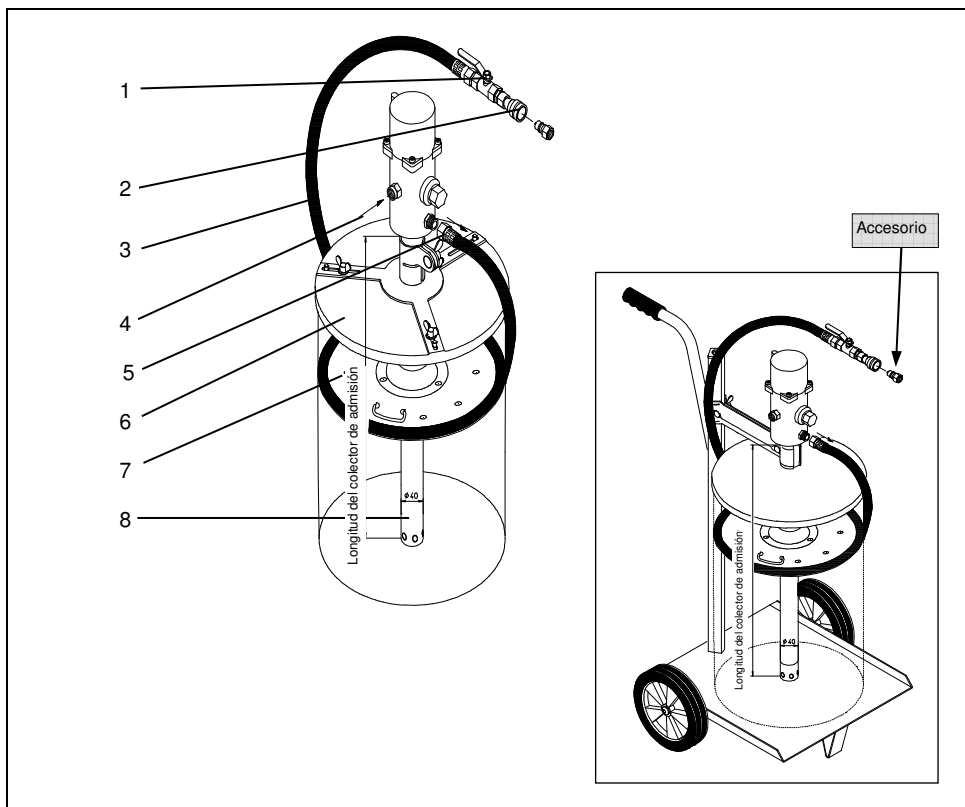







Les prescriptions en vigueur pour les affichages, l'installation et l'opération de dispositifs avec lesquels des substances polluantes pour les eaux sont manipulées, doivent être impérativement observées (comme loi sur les eaux ménagères, ordonnance sur les dispositifs de manutention de substances polluantes pour l'eau et prescriptions techniques sur les substances combustibles).



El grupo está compuesto de los siguientes componentes principales:

- | | |
|-------------------------------|---|
| 1. Llave de paso | 6. Cubierta central con armazón central y pinza |
| 2. Embrague hidráulico ZSA | 7. Pistón seguidor de grasa |
| 3. Manguera reforzada de goma | 8. Colector de admisión |
| 4. Conexión aire con filtro | |
| 5. Descarga de grasa | |

1 Advertencias de seguridad:

1	2	3	4	5	6
					
					
<ol style="list-style-type: none"> 1) ¡Advertencia! Leer las instrucciones de uso antes de usar. 2) Prestar atención a las advertencias, no dirigir la manguera de engrase a personas o animales 3) ¡Atención! Llevar zapatos de seguridad. 4) ¡Atención! Peligro de que la grasa salga despedida, utilizar gafas protectoras. 5) ¡Atención! Llevar protecciones para los oídos durante su uso. 6) Eliminar los residuos de manera respetuosa con el medio ambiente. 					

La inobservancia de las instrucciones de seguridad puede tener consecuencias peligrosas tanto para las personas como para el medio ambiente y el entorno. La inobservancia de las instrucciones de seguridad puede conllevar la pérdida de los derechos a indemnización. El propietario del equipo debe asegurarse de que los usuarios conocen el contenido de las instrucciones de manejo, especialmente las instrucciones de seguridad.

Advertencias generales

- Proteger al aparato de daños y altas temperaturas.
- No utilizar la pistola de engrase bajo la lluvia para evitar limpiar la grasa del suelo.
- ☞ ¡No dirigir la pistola de engrase a personas o animales! ¡Riesgo de lesión!

Medidas preventivas / Aplicación

- Tenga en cuenta las indicaciones de las hojas de seguridad cuando utilice sustancias peligrosas (grasas).
- Durante su uso, debe llevar guantes protectores de cuero y gafas protectoras.
- No cortar de manera afilada la manguera de alta presión.

Advertencias a tener en cuenta en reparaciones / mantenimiento

- Para usar bombas neumáticas se recomienda encarecidamente la instalación de una unidad de mantenimiento para el aire comprimido (nº ref. 39 902 20).
- La presión de la tubería de aire no debe soportar una presión superior a 8 bares.
- Revise con regularidad las piezas que soportan presión (manguera de alta presión y pistola lubricante) en busca de posibles daños.
- Las mangueras de aire a presión e hidráulicas deben cambiarse siguiendo las indicaciones del fabricante.
- El uso de accesorios no originales, como accesorios para la manguera y boquillas de cierre, puede entrañar riesgo de accidente en ciertos casos. No se asumen responsabilidades por los accidentes y daños derivados del uso de piezas no originales.
- La reforma o modificación del aparato solo está autorizada previo acuerdo con el fabricante.
- La seguridad operacional del aparato solo está garantizada si el uso se adapta a las condiciones establecidas.
- Las operaciones de mantenimiento, inspección y reparación solo se llevará a cabo por parte de personal cualificado.
- Los trabajos de reparación y mantenimiento solo se llevarán a cabo cuando se haya eliminado la presión.
- ☞ Al realizar el cambio de la bomba no dejar sobre una superficie sucia la bomba de grasa y el plato seguidor de grasa.
La suciedad en el sistema de lubricación puede causar daños en el depósito de la máquina así como en la bomba neumática de grasa.

- **Precaución:** las piezas calientes se enfrían paulatinamente después de la desconexión, las piezas frías se calientan lentamente.

2 Uso previsto / Garantía

El sistema de llenado neumático pneuMATO fill está indicado para llenar máquinas lubricantes centrales con lubricantes de clase 2 NLGI que se encuentran en su tienda habitual. Las bombas funcionan de forma completamente automática.

- ☞ En este aparato **no** deben utilizarse pastas con base de silicona o condensadas con tratamiento de teflón. Consulte a nuestro equipo de asistencia técnica.

Ofrecemos una garantía siempre que se cumplan las instrucciones de uso y el uso previsto del equipo conforme a la obligación de garantía. Para reclamar la garantía es estrictamente necesario adjuntar una factura con la fecha de compra.

3 Montaje y entrega

El montaje de cada una de las piezas aparece en la página 3. Las bombas funcionan de forma completamente automática. El bombeo de grasa comienza cuando se fija la presión y se acciona el gatillo de la pistola lubricante. Al soltar el gatillo, la bomba deja automáticamente de bombear grasa. La cubierta central que aparece abajo forma parte del equipo.

La capacidad de entrega aparece en la confirmación del pedido..

Corte de cubierta central

Tamaño de la cubierta	Diámetro exterior del depósito
10 - 15	de 215 mm a 285 mm
20 - 25	de 270 mm a 340 mm
50	de 340 mm a 410 mm

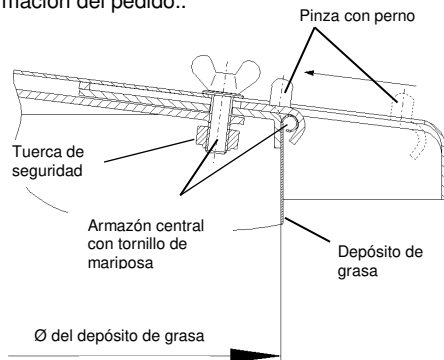

4 Puesta en marcha y utilización (fija)

- Abrir depósito de grasa y apretar firmemente la grasa con el pistón seguidor de grasa.
- Poner la cubierta central en el depósito de grasa.
- Aflojar los 3 tornillos de mariposa y deslizar el armazón central hacia el interior (hacia el centro).
- Deslizar hacia afuera las pinzas con los pernos hasta llegar al tope.
- A continuación, colocar la cubierta central sobre el depósito de grasa de manera que las pinzas se encuentren fuera y el armazón central se encuentre dentro del depósito de grasa.
- Deslizar hacia afuera el armazón central con los tornillos de mariposa hasta llegar al tope. (La cubierta se centra sola sobre el depósito de grasa)
- Mantener presionado hacia fuera el tornillo de mariposa y deslizar hacia dentro la pinza con el perno hasta llegar al tope. Apretar firmemente el tornillo de mariposa.
- Fijar los otros 2 tornillos de mariposa y los pernos tal y como se ha descrito anteriormente.
- ☞ **¡ATENCIÓN!** Comprobar si la cubierta central está situada fijamente sobre el depósito de grasa.
- A continuación, deslizar la bomba con la abrazadera y fijar con los pernos de la misma.
- Enchufar el embrague hidráulico ZSA en el enchufe del sistema de lubricación central.
- La pneuMATO fill ya está lista para usar.
- Apagar el suministro de presión de la máquina cuando no se utilice.
- ☞ Ver advertencias de seguridad.

5 Puesta en marcha y utilización (móvil)

- Quitar la cubierta del recipiente de grasa.
 - Apretar el pistón seguidor de grasa del recipiente hasta que la grasa salga por el orificio central. La boquilla de goma debe estar ajustada uniformemente a la pared del cubo.
 - Poner cubierta protectora en el recipiente con plato seguidor y centrar con la tuerca de mariposa.
 - Empujar la abrazadera de la bomba con la cubierta protectora y sujetar con la tuerca de mariposa.
 - Empujar el mecanismo de bombeo mediante la abrazadera de la tapa protectora y el plato seguidor hasta el fondo del depósito. Fijar el mecanismo de bombeo con la tuerca de mariposa.
 - Conectar la manguera de alta presión reforzada con goma y provista de pistola lubricante al sistema de bombeo.
 - Antes de poner en funcionamiento el aparato, comprobar todas las conexiones sobre una superficie estable y compacta.
 - Establecer conexión de aire hacia la bomba y asegurarse de que la presión de la bomba esté fijada en un máximo de 8 bares.
Al poner en marcha el suministro de aire, la bomba comienza a succionar el lubricante de manera automática.
 - Para lograr una correcta despresurización durante la utilización del sistema de bombeo conviene abrir ligeramente la conexión de la manguera de la bomba durante el proceso de succión (máx. ½ vuelta). A continuación, se puede dejar escapar lentamente el aire que se encuentra en el sistema de bombeo.
 - Una vez que la grasa se haya absorbido, apagar la bomba y fijar la conexión de la manguera.
 - Una vez que la bomba alcanza la presión máxima de trabajo, se apaga cerrando la llave de paso y el sistema está listo para su puesta en marcha.
 - Apagar el suministro de presión de la máquina cuando no se utilice.
- ☞ Ver advertencias de seguridad.

6 Mantenimiento:

Las operaciones de mantenimiento, inspección y reparación solo se llevará a cabo por parte de personal cualificado.

Antes de cada reparación u operación de mantenimiento, así como cada uso, hay que cortar la entrada de aire, además de vaciar la presión de la grasa de la manguera de salida accionando el gatillo de la pistola.

Revise con regularidad las piezas que soportan presión (manguera de alta presión) en busca de posibles daños y desgastes. Las piezas defectuosas deben reemplazarse inmediatamente por piezas originales.

Pedido de piezas de repuesto:

Para realizar el pedido de piezas de repuesto son necesarios los siguientes datos: datos sobre tipo, nombre de la pieza, número de referencia
Pedir las piezas de repuesto correspondientes en caso necesario.

Los siguientes periodos de inspección deben cumplirse estrictamente para garantizar el buen funcionamiento del aparato.

	Antes de cada uso	Anualmente	Según las indicaciones del fabricante y la normativa sobre riesgos laborales
Manguera de presión	X	X	X
Comprobación del bloqueo de las conexiones	X		
Legibilidad y disponibilidad de información		X	

7 Resolución de problemas:

Symptom	Mögliche Ursache	Behebung
La bomba no expulsa grasa.	El depósito está vacío. El suministro de grasa se ha interrumpido. No hay presión. Defecto de la bomba.	Comprobar el indicador de nivel del depósito. Despresurizar la bomba. Comprobar cable. Cambiar bomba.
El motor de aire de la bomba funciona muy despacio	El filtro de aire de la bomba está sucio u obstruido	Limpiar filtro de aire

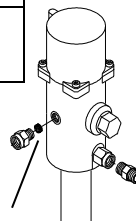

Filtro de aire

8 Datos técnicos:

Bomba de aire comprimido pneuMATO	pneuMATO-fill			
	10-25 kg	50 kg	200 kg	1000 l
Multiplicador de presión	1:3			
Capacidad máxima de presión de envío en 8 bares	24 bares			
Capacidad de bombeo por doble elevación	20 ccm			
Grasa NLGI Clase 000	3500 ccm / min			
Grasa NLGI Clase 2	1750 ccm / min			
Presión mín./máx.	3 – 8 bares			
Intensidad de sonido:	aprox. 85 dB(A)			
Rosca				
Conexión aire	Rp 1/4"			
Descarga de grasa	R 1/2"			
Diámetro del colector de admisión	40 mm			
Longitud del colector de admisión	525 mm	790 mm	940 mm	1490 mm
Peso	5,5 kg	5,6 kg	5,8 kg	5,9 kg
Lubricantes:				
Puede utilizarse grasa de la clase NLGI 2 hasta 2 (según la norma DIN 51818). En este aparato no deben utilizarse pastas desprovistas de cualidades lubricantes (con zonas granuladas abrasivas).				

9 Eliminación de desechos



Tras el fin de la utilización del aparato, este debe eliminarse siguiendo las disposiciones vigentes y siendo respetuoso con el medio ambiente.
¡Las piezas con grasa no se tiran al cubo de la basura!

El usuario debe tener en cuenta la normativa vigente relativa a la visualización, instalación y uso de dispositivos para el tratamiento de sustancias contaminantes del agua, como p. ej., la ley alemana del agua (WHG), la normativa alemana sobre instalaciones para el manejo de sustancias peligrosas para el agua y sobre empresas especiales (VawS) y la normativa relativa a líquidos inflamables (TRbF).

